

УТВЕРЖДАЮ

Генеральный директор

ООО НПП "Завод
стеклопластиковых труб"

 С. А. Волков

2008 г.



ТРУБЫ СТЕКЛОПЛАСТИКОВЫЕ НАСОСНО-КОМПРЕССОРНЫЕ,
ОБСАДНЫЕ, ЛИНЕЙНЫЕ И ФАСОННЫЕ ИЗДЕЛИЯ

ТЕХНИЧЕСКИЕ УСЛОВИЯ

ТУ 2296-001-26757545-2008

(Взамен ТУ 2296-001-26757545-2005)

Дата введения 01.03.2008

Главный инженер ООО НПП

"Завод стеклопластиковых труб"

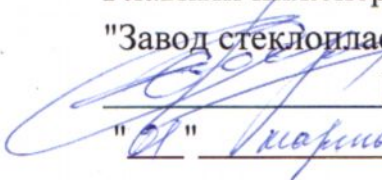
 Е. Ю. Фадеев

"01" марта 2008 г.

Главный технолог ООО НПП

"Завод стеклопластиковых труб"

 М. М. Ахмадуллин

"01" марта 2008 г.

Настоящие технические условия распространяются на взаимозаменяемые (по размерам и функционально) насосно-компрессорные, обсадные, линейные стеклопластиковые трубы и фасонные изделия, предназначенные для применения на предприятиях нефтегазовой, химической и нефтехимической промышленности.

Области применения: сооружение лифтовых колонн; крепление нефтяных, газовых и водозаборных скважин; обустройство систем нефтесбора; поддержание пластового давления; транспортировка технической воды, нефти и газа с конденсатом, а также для транспортировки растворов солей, кислот и других химреагентов, к воздействию которых материал трубопроводов химически стоек.

Исходными материалами для изготовления труб и изделий являются связующие (термореактивные полимеры) и наполнитель (стекловолоконный ровинг). Трубы и изделия изготавливаются методом намотки на металлические оправки стекловолокна, пропитанного связующим с их последующей термообработкой.

Основные параметры транспортируемого вещества (в зависимости от типа отвердителя и от агрессивности среды) приведены в таблице 1.

Таблица 1. Основные параметры транспортируемого вещества.

Тип отвердителя	Максимальная температура, °С	Минимальная температура, °С	Номинальное давление
A	110	Определяется температурой замерзания транспортируемого вещества	от 35 кг/см ² (3,5 МПа) до 270 кг/см ² (27 МПа)
B	93		
C	65		

Обязательные требования к качеству труб, обеспечивающие их безопасность для жизни и здоровья населения, охрану окружающей среды, изложены в разделе 2.

ФЕДЕРАЛЬНОЕ ГОСУДАРСТВЕННОЕ
УЧРЕЖДЕНИЕ "ТАТАРСТАНСКИЙ ЦЕНТР
СТАНДАРТИЗАЦИИ, МЕТРОЛОГИИ
И СЕРТИФИКАЦИИ"
Татарстан Республикасы
ФЕДЕРАЛЬНОЕ ГОСУДАРСТВЕННОЕ
УЧРЕЖДЕНИЕ "ТАТАРСТАНСКИЙ ЦЕНТР
СТАНДАРТИЗАЦИИ, МЕТРОЛОГИИ
И СЕРТИФИКАЦИИ"

ТУ 2296-001-26757545-2008

Изм.	Лист	№ докум.	Подпись	Дата			
Разраб.		Ахмадуллин	<i>А.А. Ахмадуллин</i>	01.05.08	Трубы стеклопластиковые и фасонные изделия. Технические условия		
Провер.		Фадеев	<i>В.В. Фадеев</i>	01.05.08			
Н. Контр.		Богомолов	<i>В.В. Богомолов</i>		Лит.	Лист	Листов
Утверд.		Волков	<i>В.В. Волков</i>		A	2	27
					ООО НПП "Завод стеклопластиковых труб"		

Пример условного обозначения трубы:

ООО НПП ЗСТ НКТ 100-63 ТУ 2296-001-26757545-2008 – указывается при заказе или другой проектной документации.

06-05-17 А - идентификационный номер трубы. (присваивается производителем)

где: ООО НПП ЗСТ – наименование завода производителя.

НКТ (или О, Л) – тип трубы (насосно-компрессорная, обсадная или линейная труба).

100 – номинальное давление, кг/см².

63 – условный внутренний диаметр, мм.

06 – 2005 – месяц и год изготовления.

17 – программа намотки стеклопластиковой трубы.

А (или В, С) – тип отвердителя (А – ароматический амин, В – алифатический амин, С – ангидридный отвердитель).

Пример условного обозначения фасонных изделий:

Отвод с углом 90° с номинальным давлением 55 кг/см² (5,5 МПа) с условным внутренним диаметром 63 мм

О 90° – 55 – 63

№ 02-07-В ТУ 2296-001-26757545-2008

где № 02-07-В – номер фасонного изделия, год изготовления, тип отвердителя.

Тройник равнопроходный с номинальным давлением 138 кг/см² (13,8 МПа) с условным внутренним диаметром 100 мм

Т РП – 138 – 100

№ 14-08-В ТУ 2296-001-26757545-2008

Переход–муфта с номинальным давлением 172 кг/ см² (17,2 МПа) с условными внутренними диаметрами 100 мм и 63 мм

П М – 172 – 100×63

№ 31-08-В ТУ 2296-001-26757545-2008

Име. № подл.	Подпись и дата	Взам. инв. №	Име. № дубл.	Подпись и дата	Изм.	Лист	№ докум.	Подпись	Дата	ТУ 2296-001-26757545-2008	Лист

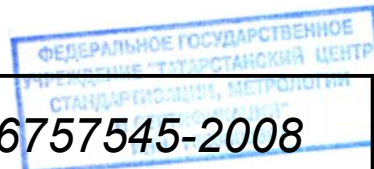

1 ТЕХНИЧЕСКИЕ ТРЕБОВАНИЯ

1.1 Трубы и изделия должны соответствовать требованиям настоящих технических условий и изготавливаться в соответствии с технологическим регламентом, утвержденном в установленном порядке. Фасонные изделия по физико-механическим свойствам материала, приведенным в п. 3.4.3, должны соответствовать контрольному изделию.

1.2 При заказе потребитель согласовывает с изготовителем, величины рабочих давлений, а также основные геометрические размеры труб и изделий в зависимости от условий их эксплуатации, характеристики транспортируемых сред, включая химический состав и температуру, условия нагружения.

1.2.1 Если заказчиком не представлены условия нагружения стеклопластиковых труб и фасонных изделий, то тогда коэффициенты запаса прочности производителем принимаются по умолчанию.

1.3 Основные параметры и характеристики труб.

1.3.1 Основные размеры труб должны соответствовать чертежу 1.

Чертеж 1. Основные размеры труб

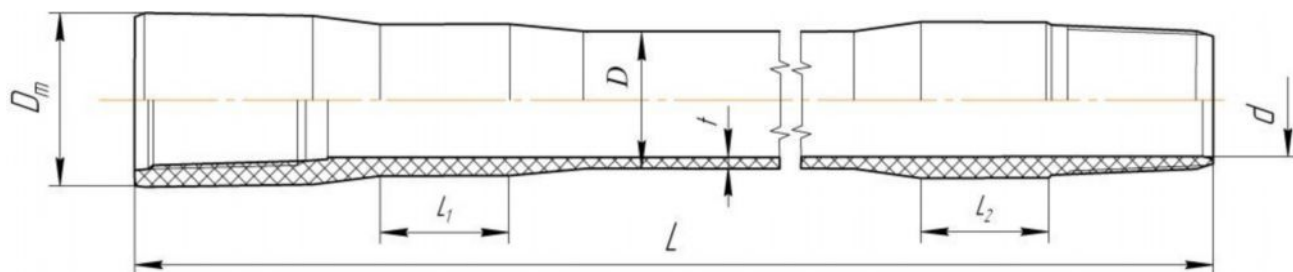

где: L_t – длина трубы, D – наружный диаметр трубы, D_m – диаметр раструба, d – условный внутренний диаметр, t – толщина стенки трубы, L_1 , L_2 – длина зон труб, на которых разрешена работа цепными, ременными ключами или другим инструментом, согласованным с заводом-изготовителем данных труб и фасонных изделий.

1.3.2 Трубы и изделия изготавливают с условным внутренним диаметром от 50 до 200 мм, длиной 9140 мм. По согласованию с потребителем допускается изготовление труб укороченной длины. Длина трубы L_t (чертеж 1) определяется расстоянием от торца муфтовой части трубы до противоположного торца ниппельной части трубы.



ТУ 2296-001-26757545-2008

Лист

4

Инь. № подл.	Подпись и дата
Взам. инв. №	Инь. № дубл.
Подпись и дата	
Инь. № подл.	

Изм.	Лист	№ докум.	Подпись	Дата

Монтажная длина трубы – это общая длина трубы за вычетом длины соединения. В любом случае, при соединении труб стандартных размеров их суммарная монтажная длина не может быть уменьшена более чем на 5 % от объема заказа.

1.3.3 Длина зон трубы L_1 , L_2 (чертеж 1) на которых разрешено работать цепными ключами составляет 400 мм от конца сбега резьбы для НКТ и обсадных труб и 250 ÷ 300 мм для линейных труб.

1.3.4 По требованию заказчика возможно изготовление труб и патрубков по следующим вариантам:

а) с двумя ниппелями на концах для присоединения стеклопластиковых труб к металлическим деталям оборудования трубопроводов (чертеж 2а).

Примечание:

Длина патрубков НКТ и обсадных труб должна быть не менее 1200 мм

Чертеж 2а. Стеклопластиковая труба (патрубок) «Ниппель – ниппель».

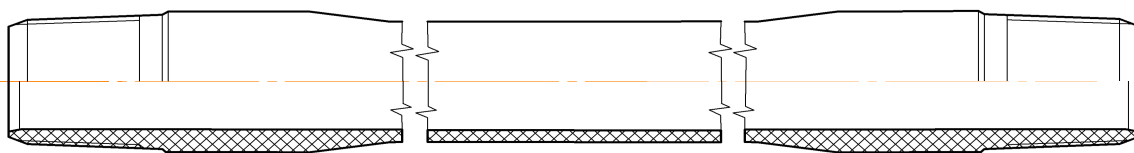

б) с двумя ниппелями на концах + стеклопластиковая муфта (чертеж 2б). Данный вариант также применяется как ремонтный.

Чертеж 2б. Стеклопластиковая труба (патрубок) «Ниппель – ниппель» + стеклопластиковая муфта.

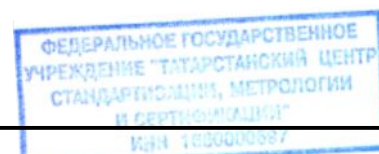
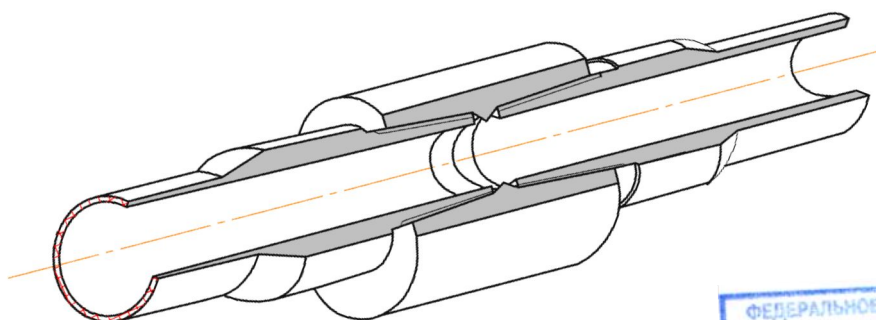
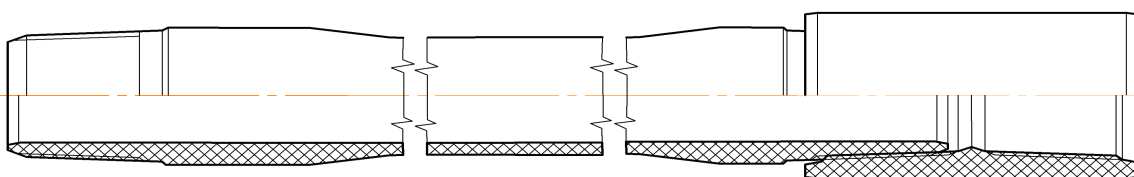

Ине. № подл.	Подпись и дата
Взам. инв. №	Ине. № дубл.
Подпись и дата	Подпись и дата

Изм.	Лист	№ докум.	Подпись	Дата
------	------	----------	---------	------

ТУ 2296-001-26757545-2008

Лист

5

1.3.5 Предельные отклонения от номинальных размеров стеклопластиковых труб должны соответствовать значениям, приведенным в таблице 2.

Таблица 2. Предельные отклонения от номинальных размеров стеклопластиковых труб.

№	Наименование показателя	Величина
1.	Длина трубы, %	+ 0 - 5
2.	Толщина стенки детали, %	+ 23,0 - 0
3.	Конусность на длину на диаметр, мм	+ 5,208 - 2,600
4.	Общая длина резьбы, мм	± 3,175
5.	Угол профиля резьбы, град.	± 1,0
6.	Наружный диаметр муфты, %	±10
7.	Шаг резьбы на длине 25,4 мм, мм	± 0,076
8.	Шаг резьбы на всей длине резьбы с полным профилем, мм.	± 0,152
9.	Глубина буртика муфтовой части резьбы, мм.	± 3,18

Примечания:

1. Предельные отклонения шага резьбы на длине, не превышающей 25,4 мм, допускаются для расстояния между любыми двумя нитками с полным профилем. Для расстояния между нитками более 25,4 мм допускается увеличение предельных отклонений, пропорционально увеличению расстояния, но не свыше указанных в таблице для всей резьбы с полным профилем.

2. Предельные отклонения конусности (отклонения от разности двух диаметров) приняты на длине один метр и относятся к среднему диаметру резьбы трубы и раструба, а также к наружному диаметру резьбы раструба.

1.3.6 Общая изогнутость и внутренний диаметр трубы должны проверяться по всей длине трубы цилиндрическим шаблоном-оправкой длиной 1250 мм и наружным диаметром, указанным в таблице 3. Рекомендуются материал для изготовления шаблона – фторопласт.

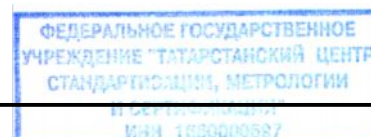

ТУ 2296-001-26757545-2008

Лист

6

Ине. № подл.	Подпись и дата
Взам. инв. №	Ине. № дубл.
Подпись и дата	Подпись и дата

Изм.	Лист	№ докум.	Подпись	Дата

Таблица 3. Наружный диаметр и предельное отклонение диаметра шаблона.

Условный диаметр трубы, дюйм (мм)	Наружный диаметр шаблона, мм	Предельное отклонение диаметра шаблона, мм
2 (50)	47,9	+ 0,25
2,5 (63)	58,3	
4 (100)	97,1	
6 (150)	148,5	
8 (200)	191,5	

1.3.7 Не допускается разностенность в плоскости торца раструбного конца трубы, более 2 мм.

1.3.8 Место перехода раструбного конца трубы к ее части с толщиной стенки t (чертеж 1) не должно иметь резких уступов. Толщина стенки в переходной части раструбного конца не должна быть менее минимально допустимой толщины стенки гладкой части трубы.

1.4 Требования к внешнему виду (качеству поверхности) труб и изделий.

1.4.1 Внутренняя поверхность труб должна быть ровной, гладкой, без пузырей, раковин, отслоений наполнителя, посторонних включений. Перечень возможных дефектов при изготовлении труб и критерии их допустимости приведены в Приложении А.

1.5 Требования к соединениям (резьбе).

1.5.1 Трубы изготавливаются с резьбовыми соединениями. Интегральное резьбовое соединение «ниппель – муфта» с резьбой EUE 8rd API Long соответствует требованиям API 5B, резьба соответствует размерам и профилю треугольной резьбы металлических насосно-компрессорных и обсадных труб с шагом 8 ниток на дюйм (ГОСТ 632-80 и ГОСТ 633-80). Основное отличие заключается в том, что общая длина резьбы стеклопластиковых труб больше, чем у аналогичных металлических.

1.5.2 Резьба должна быть гладкой, без разрывов, сколов, выкрашиваний, рванин и других дефектов, нарушающих непрерывность витков, а также прочность и герметичность резьбового соединения.

Инь. № подл.	Подпись и дата
Взам. инв. №	Инь. № дубл.
Подпись и дата	Подпись и дата

Изм.	Лист	№ докум.	Подпись	Дата
------	------	----------	---------	------

ТУ 2296-001-26757545-2008



Лист

7

товарный знак предприятия, адрес изготовителя, номер партии, величину номинального давления, условный внутренний диаметр, дату изготовления.

1.9.2 Высота знаков маркировки должна быть не менее трех миллиметров, и расположена на расстоянии $0,6 \div 0,8$ метра от ниппельного конца трубы и $20 \div 30$ мм от торца фасонного изделия.

1.9.3 Маркировка должна содержать тип отвердителя:

А – ароматические амины, В – алифатические амины, С – ангидридный.

1.10 Требования к упаковке

1.10.1 Трубы упаковываются в деревянные паллеты, между трубами прокладываются мягкие ложементы, для защиты труб от механических повреждений в процессе транспортировки.

1.10.2 Резьбы раструбов и ниппелей должны быть защищены от повреждения специальными предохранительными колпачками и пробками. Колпачок должен иметь такую длину, чтобы при навинчивании его на ниппель видимыми оставались не более трех витков резьбы. Длина пробки должна закрывать не менее двух третей длины резьбы раструба.

2 ТРЕБОВАНИЯ БЕЗОПАСНОСТИ

2.1 Трубы и изделия должны соответствовать требованиям следующих нормативных документов:

- ПБ 08-624-03 «Правила безопасности в нефтяной и газовой промышленности»
- ПБ 09-540-03 «Общие правила взрывобезопасности для взрывопожароопасных химических, нефтехимических и нефтеперерабатывающих производств»
- ПБ 03-576-03 «Правила устройства и безопасной эксплуатации сосудов, работающих под давлением»
- РД 153-39.4-041-99 «Правила технической эксплуатации магистральных нефтепродуктопроводов»

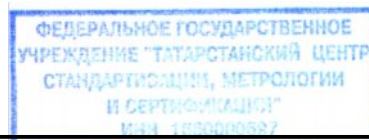

Ине. № подл.	Подпись и дата
Взам. инв. №	Ине. № дубл.
Подпись и дата	Подпись и дата

Изм.	Лист	№ докум.	Подпись	Дата
------	------	----------	---------	------

ТУ 2296-001-26757545-2008

2.2 Трубы и изделия изготовлены из твердого и трудногораемого материала по классификации ГОСТ 12.1.044-89. При горении не выделяют токсичные вещества.

Средства пожаротушения – огнетушители пенные, углекислотные, а также вода и песок.

2.3 Трубы и изделия при эксплуатации не должны оказывать вредного воздействия на организм человека и выделять в окружающую среду вредные вещества.

2.4 Утилизация вышедших из строя и отбракованных труб и изделий, а также отходов производства должна осуществляться по согласованию с органами санитарного надзора в соответствии с действующими местными правилами вывозки и утилизации промышленных отходов.

Изн. № подл.	Подпись и дата	Взам. инв. №	Изн. № дубл.	Подпись и дата



Изм.	Лист	№ докум.	Подпись	Дата

ТУ 2296-001-26757545-2008

3. ПРАВИЛА ПРИЕМКИ

3.1 Трубы и изделия должны быть приняты ОТК завода изготовителя.

3.2 Трубы и изделия принимаются партиями.

3.2.1 За партию принимают трубы, изготовленные из одной марки связующего и наполнителя, по одной программе и предъявляемые к приемке одновременно.

За партию принимают фасонные изделия, являющиеся представителями секторов одного семейства, изготовленные из одной марки связующего и армирующих материалов, по одной схеме намотки, а также отвержденные при одном температурном и временном режимах.

Партия труб и изделий сопровождается единым документом, удостоверяющим соответствие их качества требованиям настоящих технических условий.

3.2.2 Объем партии труб не должен превышать 1500 метров.

Объем партии фасонных изделий устанавливается в соответствии с таблицей 5.

Таблица 5. Объемы партий фасонных изделий

Семейство изделий	Сектора изделий	Кол- во изделий в партии, шт
Отводы (колена)	Отводы 90°	60
	Отводы 45°	40
	Отводы 22,5°	30
	Отводы 11,25°	30
Переводники и муфты	Муфты НК, линейные	40
	Переводники НК, линейные	20
Тройники равнопроходные	—	30
Фланцы	—	40

3.3 Для проверки соответствия труб и изделий требованиям настоящих технических условий устанавливаются приемно-сдаточные, периодические и квалификационные испытания.

3.4 Каждая партия труб и изделий подвергается приемно-сдаточным испытаниям, включающим контроль:



TU 2296-001-26757545-2008

Лист

11

Ине. № подл.	Взам. ине. №	Ине. № дубл.	Подпись и дата
Изм.	Лист	№ докум.	Подпись Дата

3.4.1 Внешнего вида каждой трубы и изделия.

3.4.2 Геометрических размеров каждой трубы и изделия (длины, наружного диаметра тела трубы, раструба).

3.4.3 Физико-механических свойств материала труб и изделий согласно п. 4, 10 и 11 приложения Г. Контроль партии труб осуществляется на одной произвольно взятой трубе из партии. При этом материал для испытаний отбирается из технологического припуска.

Для контроля партии фасонных изделий изготавливается контрольное изделие. Намотка последнего производится на резьбовом знаке соответствующего типоразмера с последующей его полимеризацией совместно с изделиями данной партии.

Примечание: В случае если промежуток времени между намоткой фасонных изделий одной партии составляет более 90 дней, степень отверждения подтверждается вторично.

3.4.4 Электросопротивления каждой трубы.

Примечание: Контролю подвергаются только электропроводящие трубы и патрубки, изготовленные в соответствии с требованиями заказчика.

3.4.5 Герметичности пяти труб под действием гидравлического давления в полтора раза превышающее номинальное давление.

3.4.6 Герметичности пяти труб под действием номинального давления и осевой нагрузки суммарно в полтора раза превышающую рабочую осевую нагрузку (только для насосно-компрессорных и обсадных труб).

3.4.7 Фасонные изделия, изготовленные методом ручной намотки проверяются на герметичность давлением в полтора раза превышающем номинальное, при этом испытаниям подвергается каждое изделие. Изделия не прошедшие испытания отбраковываются.

3.5 Периодические испытания для контроля показателей проводятся не реже одного раза в год на трубах и изделиях, прошедших приемо-сдаточные испытания согласно пункта 3.7. Эти испытания проводят по ПМ 2296-002-26757545-2008.

3.6 При получении неудовлетворительных результатов при периодических испытаниях по одному из показателей, их переводят в разряд приемо-сдаточных,



ТУ 2296-001-26757545-2008

Лист

12

Ине. № подл.	Подпись и дата	Взам. инв. №	Ине. № дубл.	Подпись и дата
--------------	----------------	--------------	--------------	----------------

Изм.	Лист	№ докум.	Подпись	Дата
------	------	----------	---------	------

до получения положительных результатов на трех партиях труб, либо не менее, чем на пяти произвольно взятых изделиях подряд.

3.7 Приемочные (квалификационные) испытания проводят согласно ПМ 2296-002-26757545-2008 при освоении производства труб и изделий, а также при изменении технологического процесса их изготовления или марок используемых сырьевых материалов.

Инв. № подл.	Подпись и дата				Инв. № дубл.	Подпись и дата				Инв. № инв. №	Подпись и дата				Изм.	Лист	№ докум.	Подпись	Дата	ТУ 2296-001-26757545-2008	Лист
																					13



должно быть от 30 до 120 секунд. Каждая двухсотая труба выдерживается под этим давлением в течение 600 секунд. Положительным результатом испытания считается отсутствие потрескивания трубы, запотевания наружной поверхности, капель воды в резьбовых соединениях раструба и ниппеля.

4.8.2 Насосно-компрессорные и обсадные трубы, прошедшие испытания внутренним гидравлическим давлением согласно пункта 4.8.1, подвергается испытанию герметичности трубы под действием номинального давления и осевой нагрузки суммарно в полтора раза превышающего рабочее осевое усилие. Время выдержки под этим давлением должно быть не менее 30 – 120 секунд. Положительным результатом испытания считается отсутствие потрескивания трубы, запотевания наружной поверхности, капель воды в резьбовых соединениях раструба и ниппеля.

4.8.3 Трубы, изготовленные согласно п. 1.3.4 (чертеж 2б) проверяются на герметичность давлением в полтора раза превышающем номинальное, при этом испытаниям подвергается каждая труба.

4.8.4 На основании проведенных испытаний составляется протокол испытания и трубы прошедшие испытания отправляется в партию.

4.8.5 При получении неудовлетворительных результатов по одному из показателей по нему проводят повторные испытания всей партии труб с коэффициентом 0,89 от квалификационного давления (согласно ПМ 2296-002-26757545-2008).

4.9 Плотность материала труб определяется по ГОСТ 15139-69 методом гидростатического взвешивания.

4.10 Степень отверждения связующего определяется методом экстракции в аппаратах Сокслетта. Для этого подготавливаются бумажные пакетики с порошком материала трубы. Определяется начальный вес каждого пакетика, затем они помещаются в колбы аппарата Сокслетта и экстрагируются в ацетоне в течение 6÷8 часов. В случае образования в экстракторе светло - желтого оттенка следует продолжить экстракцию до обесцвечивания ацетона. По окончании экстрагирования содержание колбы выпаривается на водяной бане, и

Инв. № подл.	Подпись и дата
Взам. инв. №	Инв. № дубл.
Подпись и дата	Подпись и дата

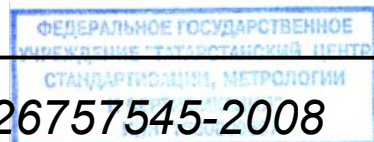

ТУ 2296-001-26757545-2008

Изм.	Лист	№ докум.	Подпись	Дата

остаток высушивается до постоянного веса. Степень отверждения (X) определяется по формуле:

$$X = \left(1 - \frac{A}{B \times C} \right) \times 100\%$$

где: А – вес экстрагированной смолы, гр.

В – вес испытуемого материала, гр.

С – содержание смолы в испытуемом материале.

Степень отверждения определяется как среднее арифметическое трех параллельных испытаний. Если их результаты отличаются более чем на 3 %, то делаются еще две повторных проверки. Испытания считаются успешными, если полученная степень отверждения более 95%.

4.11 Водопоглощение материала труб определяется по ГОСТ 4650-80.

5 ТРАНСПОРТИРОВАНИЕ И ХРАНЕНИЕ

5.1 Трубы транспортируются любым видом транспорта с соблюдением соответствующих правил перевозки грузов, действующих для данного вида транспорта.

5.2 При погрузке, выгрузке и транспортировании стеклопластиковых труб и фасонных изделий должны быть приняты меры предосторожности, обеспечивающие их сохранность от механических повреждений.

5.3 Погрузочно-разгрузочные работы, складирование и транспортирование труб и изделий должны проводиться в соответствии с инструкциями завода-изготовителя.

5.3 При транспортировки и хранении под нижний ряд труб и между рядами необходимо подкладывать деревянные прокладки толщиной не менее 40 мм. Расстояние между прокладками по длине труб должно быть 2,0 ÷ 2,5 м. Не допускается хранение труб навалом.

5.4 При хранении труб и изделий более шести месяцев, они должны быть помещены под навес, защищающий их от попадания прямых солнечных лучей.

Высота штабелей труб при хранении не должна превышать двух метров.

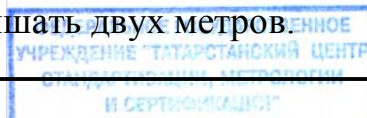

ТУ 2296-001-26757545-2008

Лист

16

Име. № подл.	Подпись и дата	Взам. име. №	Име. № дубл.	Подпись и дата

Изм.	Лист	№ докум.	Подпись	Дата

6 УКАЗАНИЯ ПО ПРИМЕНЕНИЮ (ЭКСПЛУАТАЦИИ)

6.1 Подготовка труб и изделий к эксплуатации, их эксплуатация, а также ремонт должен производиться по нормативной документации, разработанной и утвержденной в установленном порядке заводом изготовителем.

6.2 Монтаж труб и изделий возможен при температурах окружающего воздуха от минус 30 °С до плюс 60 °С.

6.3 Соединение стеклопластиковых труб с металлическим оборудованием производится через резьбовые металлические патрубки.

6.4 Резьба стеклопластиковых труб по своим размерам соответствует стандартной резьбе треугольного профиля обсадных и насосно-компрессорных труб.

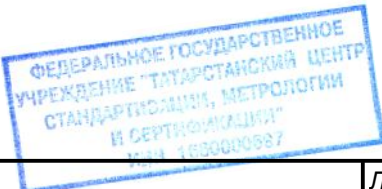
Изн. № подл.	Подпись и дата	Взам. инв. №	Изн. № дубл.	Подпись и дата						
Изм.	Лист	№ докум.	Подпись	Дата	<div style="text-align: right; margin-bottom: 10px;">  </div> <h1 style="margin: 0;">ТУ 2296-001-26757545-2008</h1>					Лист
										17

ПРИЛОЖЕНИЕ А

(обязательное)

Перечень возможных дефектов труб и деталей трубопроводов

№	Описание дефекта	Критерий допустимости
1.	Местные скопления воздушных пузырей, пор, раковин на наружной поверхности детали	Дефект допускается при глубине пор, раковин не более 1,5 мм. Скопление их не должно превышать 5 % от контролируемой поверхности.
2.	Недостаточная пропитка стеклоровинга, характеризующаяся наличием сухих пятен.	Дефект не допускается. Труба бракуется.
3.	Наличие отдельных оторванных волокон или следов вырванных волокон при снятии трубы с оправки	При наличии на внутренней поверхности - труба бракуется. На наружной поверхности дефект устраняется нанесением лака.
4.	Незначительные единичные инородные включения в теле детали.	При отсутствии особых условий заказчика (например к электрическим свойствам детали) не выходящие на поверхность незначительные единичные инородные включения и частицы допускаются.
5.	Избыточное скопление смолы в отдельных зонах наружной поверхности	Дефект допускается при высоте скопления смолы не более 3 мм
6.	Волнообразные неровности наружной поверхности трубы	Допускается волнистость наружной поверхности в пределах плюсового допуска на диаметр трубы.
7.	Царапины и сколы поверхности	На внутренней поверхности царапины не допускаются. На наружной поверхности трубы допускаются сколы и царапины глубиной не более 0,7 мм при ширине не более 1 мм. При возможности перечисленные дефекты устраняются.

Подпись и дата
Инв. № дубл.
Взам. инв. №
Подпись и дата
Инв. № подл.

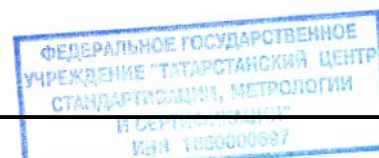

ТУ 2296-001-26757545-2008

Лист

19

Изм.	Лист	№ докум.	Подпись	Дата
------	------	----------	---------	------

№	Описание дефекта	Критерий допустимости
8.	Расслоение стеклоровинга по торцам трубы	Труба бракуется.
9.	На одной стороне трубы по всей длине ее образующей имеется избыток смолы с наличием капель, а противоположная образующая "сухая" на вид.	Труба бракуется.
10.	В некоторых местах наружной поверхности трубы имеются незначительные растрескивания верхнего слоя смолы.	Дефект допускается при условии, что глубина трещин не превышает 0,8 мм.

Име. № подл.	Подпись и дата	Взам. инв. №	Инв. № дубл.	Подпись и дата



ТУ 2296-001-26757545-2008

Лист

20

Изм.	Лист	№ докум.	Подпись	Дата

ПРИЛОЖЕНИЕ Б

(обязательное)

Визуальный контроль наружной и внутренней резьбы

№	Описание дефекта	Критерий допустимости
1.	Воздушные включения, раковины в виде пузырьков или впадин	Максимальный размер 9 мм. Линейное размещение не должно затрагивать по образующей более трех последовательных ниток. Число пузырьков или раковин, диаметр которых от 2 до 3 мм, не должно превышать 15 ^{ти} на резьбу; от 3 до 6 мм – не более 7 ^{ми} ; от 6 до 9 мм – не более 3 ^х на резьбу.
2.	Включения инородных частиц на витках резьбы	Дефект допускается при условии размеров включений не более 3 мм и их числе не более трех на резьбу.
3.	Белые зоны на поверхности витков резьбы	Общая площадь поверхности таких зон не должна превышать 2 см ² на резьбу.
4.	Вырывание материала, пустоты, впадины, сколы на витках резьбы	Глубина должна быть не более 1 мм, длина не должна превышать 4 мм. Число витков с вырванным материалом не должно превышать пяти при условии, что все они не находятся в зоне, площадь которой меньше 2 см ² .
5.	Круговые царапины и бороздки на витках резьбы	Максимальная глубина не должна превышать 0,5 мм. Царапина не должна захватывать более пяти витков.

ПРИМЕЧАНИЕ: Вышеуказанные дефекты не учитываются для двух первых и для двух последних витков резьбы.



ТУ 2296-001-26757545-2008

Лист

21

Ине. № подл.	Подпись и дата	Взам. инв. №	Ине. № дубл.	Подпись и дата
Изм.	Лист	№ докум.	Подпись	Дата

ПРИЛОЖЕНИЕ В

(справочное)

Максимально возможная рабочая температура труб в некоторых агрессивных средах.

Химические вещества	Температура, °С	Химические вещества	Температура, °С
Анилин	38	Двуокись серы	66
Азотная кислота 10 %	38	Квасцы	110
Аммиак мокрый	38	Керосин	110
Аммиак газ сухой	110	Лигроин	93
Ацетон	49	Метан	110
Бензин кислый	110	Нефть сырая	110
Бензин рафинированный	66	Ртуть	110
Бензол	66	Спирт метиловый	66
Боракс	110	Сероуглерод	–
Борная кислота	93	Спирт изобутиловый	66
Бутадиен	38	Сероводород	93
Бутан	38	Серная кислота	–
Вода дистиллированная	110	Соляная кислота 36%	60
Вода соленая	110	Толуол	66
Воздух	93	Тетрахлорметан	66
Газ природный	110	Угольная кислота	93
Глюкоза	110	Уксусная кислота 75 %	49
Глицерин	110	Уксусная кислота ледяная	–
Гептан	66	Углекислый аммоний	66
Гексан	38	Фреон	66
Гальванический раствор	110	Хлористый натрий	110
Двуокись углерода	110	Хлористый аммоний	66
Дихлорэтилен	38	хлористый алюминий	110
Дизельное топливо	93	Хлорид кальция	110
Дибутилфтолат	66	этилцеллозольв	38



Име. № подл.	
Подпись и дата	
Взам. инв. №	
Име. № дубл.	
Подпись и дата	

Изм.	Лист	№ докум.	Подпись	Дата	

ТУ 2296-001-26757545-2008

ПРИЛОЖЕНИЕ Г

(справочное)

Основные физико-механические свойства материала труб

№	Наименование показателя	Единица измерения	Величина
1.	Окружной модуль упругости, не менее	ГПа	22.8
2.	Осевой модуль упругости, не менее	ГПа	13.8
3.	Коэффициент Пуассона (низший)	-	0.39
4.	Водопоглощение, не более	%	0,15
5.	Напряжение окружное при потере герметичности, не менее	МПа	160
6.	Коэффициент теплопроводности	Кал.см/ час/ см ² /°С	3.1
7.	Коэффициент теплового расширения	мм/мм/°С	15.7×10 ⁻⁶
8.	Коэффициент шероховатости	мм	1524×10 ⁻⁶
9.	Коэф. Хазена Вильямса С	-	150
10.	Плотность	кг/м ³	1,8-2,1
11.	Степень отверждения, не менее	%	95

Примечание: Определение показателей производится при температуре окружающей среды 23 ±2 °С.

Име. № подл.	
Подпись и дата	
Взам. инв. №	
Име. № дубл.	
Подпись и дата	

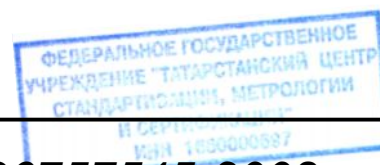

ТУ 2296-001-26757545-2008

Лист

23

Изм.	Лист	№ докум.	Подпись	Дата
------	------	----------	---------	------

ПЕРЕЧЕНЬ

Нормативно-технической документации, используемой в ТУ

ГОСТ 12.1.044-89	Пожаровзрывобезопасность веществ и материалов. Номенклатура показателей и методы их определения.
ГОСТ 166-89	Штангенциркули. Технические условия.
ГОСТ 7502-89	Рулетки измерительные. Технические условия.
ГОСТ 15139-69	Пластмассы. Методы определения плотности (объемной массы).
ГОСТ 4650-80	Пластмассы. Методы определения водопоглощения.
ГОСТ 24672-81	Калибры для конической резьбы. Технические условия.
ГОСТ 10654-81	Калибры для треугольной резьбы насосно-компрессорных труб и муфт к ним.
ГОСТ 10655-81	Калибры для треугольной резьбы обсадных труб и муфт к ним.
ГОСТ 23706-93	Приборы аналоговые показывающие электроизмерительные прямого действия и вспомогательные части к ним. Часть 6. Особые требования к омметрам и приборы для измерения активной проводимости.
ГОСТ 14192-96	Маркировка грузов.
ISO 14692-3	Промышленность нефтяная и газовая. Система трубопроводов из стеклопластика (GRP). Часть 2. Квалификационная оценка и изготовление.
ISO 14692-3	Промышленность нефтяная и газовая. Система трубопроводов из стеклопластика (GRP). Часть 3. Проектирование системы.
ТУ 2296-001-26757545 -2005	Трубы стеклопластиковые насосно-компрессорные, обсадные, линейные и фасонные изделия.

Подпись и дата	
Инв. № дубл.	
Взам. инв. №	
Подпись и дата	
Инв. № подл.	



ТУ 2296-001-26757545-2008

Изм.	Лист	№ докум.	Подпись	Дата					

- ПБ 08-624-03 Правила безопасности в нефтяной и газовой промышленности
- ПБ 09-540-03 Общие правила взрывобезопасности для взрывопожароопасных химических, нефтехимических и нефтеперерабатывающих производств
- ПБ 03-576-03 Правила устройства и безопасной эксплуатации сосудов, работающих под давлением
- РД 153-39.4-041-99 Правила технической эксплуатации магистральных нефтепродуктопроводов

Инв. № подл.	Подпись и дата	Взам. инв. №	Инв. № дубл.	Подпись и дата

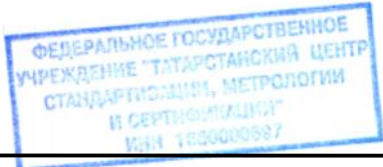

ТУ 2296-001-26757545-2008

Изм.	Лист	№ докум.	Подпись	Дата

Лист регистрации изменений

Изм	Номера листов (страниц)				всего листов (страниц) в документе	№ докум	входящий № сопров. документа и дата	Подпись	Дата
	изме- ненных	заме- ненных	новых	изъятых					

Изм. № подл.	Подпись и дата	Взам. инв. №	Инв. № дубл.	Подпись и дата

ФЕДЕРАЛЬНОЕ ГОСУДАРСТВЕННОЕ
 УЧРЕЖДЕНИЕ "ТАТАРСКИЙ ЦЕНТР
 СТАНДАРТИЗАЦИИ, МЕТРОЛОГИИ
 И СЕРТИФИКАЦИИ"

ТУ 2296-001-26757545-2008

Лист
27

Изм.	Лист	№ докум.	Подпись	Дата

